



VIDEOS &  
COMPLETE  
MANUAL AT



ROX  
2.0

SHORT MANUAL

SP2

## REMARKS

---

- EN** This manual is a quick guide.  
You can access the detailed instructions by following this link:
- HU** Ez az útmutató a termék rövid útmutatója.  
A részletes útmutatót a következő hivatkozásra kattintva tekintheti meg:
- SK** Toto je krátky návod na použitie.  
Podrobný návod nájdete na tomto odkaze:
- RO** Acestea sunt instrucțiunile scurte.  
Puteți obține instrucțiunile detaliate urmând acest link:
- HR** Ovo su kratke upute.  
Detaljne upute dobit ćete ako kliknete na sljedeću poveznicu:
- PT** Este manual é um guia de referência rápida.  
Pode aceder às instruções detalhadas através deste link:
- TR** Bu talimat, bir kısa talimattır.  
Ayrıntılı talimata, bu linki takip ettiğinizde ulaşabilirsiniz.
- SL** To so krajša navodila.  
Natančna navodila boste prejeli, če sledite tej povezavi:



[goto.sigmasport.com/rox2-0](https://goto.sigmasport.com/rox2-0)

# CONTENTS

## ROX 2.0

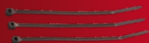

## TOP MOUNT SET



# INSTALLATION

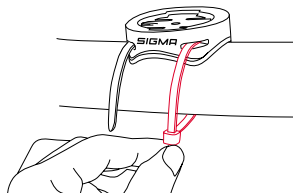
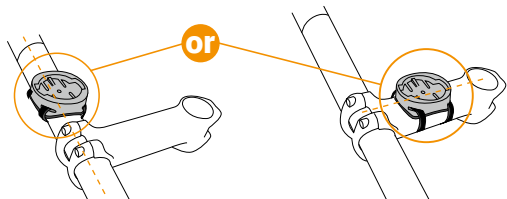

Available in set or sold separately!

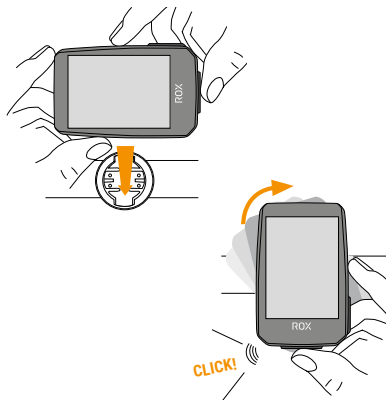
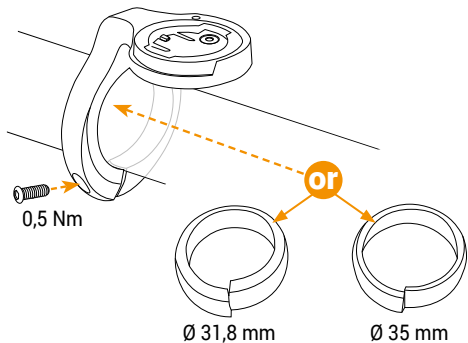

# BUTTON FUNCTIONS

EN

## 1 START/STOP/MENU Button

- Start training
- Stop training
- Confirm input
- One menu level down
- Switch on the device (press for 3s)

### Press and hold button:

- Open and close menu

## 2 PLUS Button

- One page forward
- Increase value

### Press and hold button:

- Save and reset training values



**HU****1: START/STOP/MENU gomb**

- Az edzés elkezdése
- Az edzés leállítása
- Bevitel megerősítése
- Ugrás egy menüsinttel lejjebb
- Az eszköz bekapcsolása (nyomja 3 másodpercig)

**Gomb megnyomása hosszan:**

- A menü megnyitása és bezárása

**2: Pluszgomb**

- Ugrás a következő oldalra
- Érték növelése

**Gomb megnyomása hosszan:**

- Az edzés értékeinek elmentése és visszaállítása

**SK****1: Tlačidlo ŠTART/STOP/MENU**

- Začať tréning
- Zastaviť tréning
- Potvrdiť zadanie
- Prejsť o jednu úroveň menu nižšie
- Zapnúť zariadenie (stlačte a podržte 3 sek.)

**Dlhé podržanie klávesu:**

- Otvoríť a zatvoríť menu

**2: Tlačidlo PLUS**

- Prejsť o jednu stránku ďalej
- Navýšiť hodnotu

**Dlhé podržanie klávesu:**

- Uložiť alebo vynulovať výsledky tréningu

**RO****1: Butonul START/STOP/MENIU**

- Începerea antrenamentului
- Oprirea antrenamentului
- Confirmare introducere
- Un nivel de meniu inferior
- Pornire dispozitiv (apăsați 3s)

**Apăsare prelungită pe tastă:**

- Deschidere și închidere meniu

**2: Tasta PLUS**

- O pagină înainte
- Creștere valoare

**Apăsare prelungită pe tastă:**

- Salvare și resetare valori pentru antrenament



**HR****1: Tipka START/STOP/IZBORNİK**

- Pokretanje treninga
- Zaustavljanje treninga
- Potvrda unosa
- Jedna razina izbornika dolje
- Uključivanje uređaja (pritisnite 3 s)

**Dugi pritisak tipke:**

- Otvaranje i zatvaranje izbornika

**2: Tipka PLUS**

- Jedna stranica naprijed
- Povećanje vrijednosti

**Dugi pritisak tipke:**

- Spremanje i poništavanje vrijednosti treninga

**PT****1: Botão START/STOP/MENU**

- Começar o treino
- Parar o treino
- Confirmar entrada
- Descer um nível de menu
- Ligar o dispositivo (premir 3 seg)

**Manter premido:**

- Abrir e fechar o menu

**2: Botão MAIS**

- Avançar uma página
- Aumentar valor

**Manter premido:**

- Guardar e repor valores de treino

**TR****1: START/STOP/MENÜ tuşu**

- Egzersizin başlatılması
- Egzersizin durdurulması
- Girişin onaylanması
- Bir alt menü seviyesi
- Cihazın açılması (3 saniye basılması)

**Tuşa uzun süre basılması**

- Menüyü açma/kapatma

**2: ARTI tuşu**

- Bir sayfa ileri
- Değerin artırılması

**Tuşa uzun süre basılması**

- Egzersiz verilerinin kaydedilmesi ve sıfırlanması

**SL****1: Tipka START/STOP/MENI**

- Začni z vadbo
- Zaustavi vadbo
- Potrđi vnos
- En nivo menija niže
- Vklöp naprave (pridržite 3 s)

**Daljši pritisk tipke:**

- Odpiranje in zapiranje menija

**2: Tipka PLUS**

- Eno stran naprej
- Povišaj vrednost

**Daljši pritisk tipke:**

- Shrani in ponastavi vrednosti vadbe

# FIRST START

EN

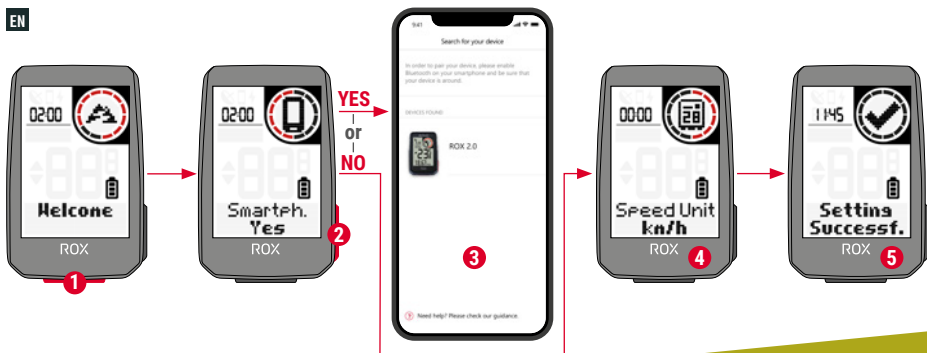

- 1** Press **START** Button for 5s to Wake-Up.
- 2** Choose **YES** to pair a Smartphone, choose **NO** to manually set the device.
- 3** Download SIGMA RIDE App and follow App instructions to configure your device.
- 4** **OR** set device and user settings manually.
- 5** Enjoy your device and start your first ride!

GET IT ON  
Google Play

Download on the  
App Store

TIP



SIGMA RIDE App

The app offers you many functions for setting up and customising the ROX 2.0. For more information on the app functions, see the „SIGMA RIDE app“ page.



**HU** **1.** Az aktiváláshoz tartsa 5 másodpercig megnyomva a **START** gombot. **2.** Az okostelefonnal való párosításhoz nyomja meg az **IGEN**, az eszköz manuális beállításához nyomja meg a **NEM** gombot. **3.** Töltse le a SIGMA RIDE alkalmazást, és állítsa be az eszközt az alkalmazás útmutatása alapján. **4.** **VAGY** végezze el manuálisan az eszköz és a felhasználó beállítását. **5.** Élvezze az eszköz használatát és az első kerékpározást! **TIPP:** Az alkalmazás számos funkciót kínál a ROX 2.0 beállításához és testre szabásához. Az alkalmazás funkcióival kapcsolatos további információk a „SIGMA RIDE alkalmazás” oldalon található.

**RO** **1.** Apăsăți și țineți apăsat butonul **START** timp de 5 secunde pentru a activa. **2.** Selectați **DA** pentru asocierea cu un smartphone, **NU** pentru setarea manuală a dispozitivului. **3.** Descărcați aplicația SIGMA RIDE și configurați dispozitivul folosind instrucțiunile din aplicație. **4.** **SAU** efectuați manual setările dispozitivului și de utilizator. **5.** Și acum distrați-vă cu dispozitivul și cu prima cursă! **RECOMANDARE:** Aplicația vă oferă multe funcții pentru setarea și personalizarea ROX 2.0. Pentru informații suplimentare despre funcțiile aplicației, consultați pagina „Aplicația SIGMA RIDE”.

**PT** **1.** Mantenha premido o botão **START** durante 5 seg para ativar. **2.** Selecione **SIM** para emparelhar com um smartphone e **NÃO** para a configuração manual do dispositivo. **3.** Faça download da aplicação SIGMA RIDE e configure o dispositivo seguindo as instruções na aplicação. **4.** **OU** configure manualmente o dispositivo e as definições do utilizador. **5.** Agora, divirta-se na sua primeira viagem com este aparelho! **SUGESTÃO:** a aplicação tem muitas funções para configurar e personalizar o ROX 2.0. Para obter mais informações sobre as funcionalidades da aplicação, consulte o site „SIGMA RIDE App”.

**SL** **1.** Za aktivacijo 5 sekund pridržite tipko **START**. **2.** Za povezavo s pametnim telefonom izberite **DA**, za ročno nastavitev naprav **NE**. **3.** Naložite aplikacijo SIGMA RIDE in napravo konfigurirajte s pomočjo navodil iz aplikacije. **4.** **ALI** pa nastavitev naprave in uporabniške nastavitve nastavite ročno. **5.** Zdj pa vam želimo veliko zabave z napravo in med prvo vožnjo! **NAPOTEK:** Aplikacija ponuja veliko funkcij za nastavitev in individualizacijo ROX 2.0. Za dodatne informacije v zvezi z funkcijami naprave glejte stran „SIGMA RIDE App”.

**SK** **1.** Aktivujte podržaním tlačidla **ŠTART** na 5 sek. **2.** Zvoľte **ÁNO** pre spárovanie so smartfónom, **NIE** pre manuálne nastavenie zariadenia. **3.** Stiahnite si aplikáciu SIGMA RIDE a nakonfigurujte zariadenie podľa pokynov v aplikácii. **4.** **ALEBO** vykonajte nastavenia zariadenia a používateľské nastavenia manuálne. **5.** A neostáva nič iné, iba vám popriať veľa radosťi s vašim zariadením počas prvej jazdy! **TIP:** Aplikácia vám ponúka mnoho funkcií na nastavenie a prispôsobenie ROX 2.0. Ďalšie informácie o funkciách aplikácie nájdete na strane „Aplikácia SIGMA RIDE”.

**HR** **1.** Za aktivaciju pritisnite i držite tipku **START** u trajanju od 5 s. **2.** Za povezivanje s pametnim telefonom odaberite **DA**, za ručno namještanje uređaja **NE**. **3.** Preuzmite aplikaciju SIGMA RIDE i konfigurirajte uređaj prema uputama u aplikaciji. **4.** **ILI** ručno namjestite postavke uređaja i korisnika. **5.** A sada vam želimo puno zabave s uređajem i prvom vožnjom! **SAVJET:** Aplikacija nudi brojne funkcije za namještanje i individualizaciju računala za bicikl ROX 2.0. Za dodatne informacije o funkcijama aplikacije pogledajte stranicu „Aplikacija SIGMA RIDE”.

**TR** **1.** Etkinleştirme için **START** tuşunu 5 saniye boyunca basılı tutun. **2.** Bir akıllı telefon ile eşleştirmek için **EVET**, manuel cihaz ayarı için **HAYIR** seçin. **3.** SIGMA RIDE uygulamasını indirin ve cihazı talimata göre uygulama içerisinden yapılandırın. **4.** **VEYA** cihaz ve kullanıcı ayarlarını manuel olarak gerçekleştirin. **5.** Ve şimdi cihazınızla ve ilk sürüşünüzde iyi eğlenceler dileriz. **İPUÇU:** UYGULAMA, ROX 2.0'ı ayarlamak ve kişiselleştirmek için size birçok fonksiyon sunar. Uygulamanın fonksiyonları hakkında ayrıntılı bilgi için „SIGMA RIDE uygulaması” sayfasına bakın.

# TRAINING

EN

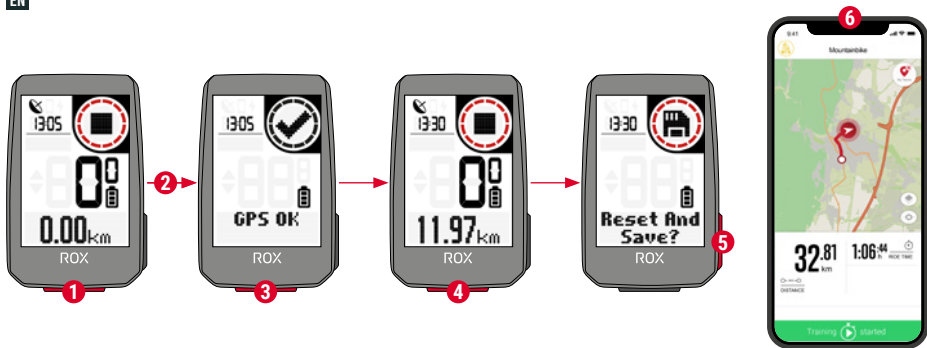

- 1 Press **START** button for 3s to start the device.
- 2 Don't move and search for clear sky location for fast GPS fix.
- 3 Wait for „GPS OK“. Press **START** button to start the training session.
- 4 Press **START** button to stop the training session.
- 5 Hold „+“ button to reset training values and save your training.
- 6 Sync with Smartphone for full data analysis and sharing.

SIGMA RIDE App

**HU** **1.** Az eszköz elindításához tartsa 3 másodpercig megnyomva a **START** gombot. **2.** A GPS-jel gyors megkereséséhez keressen szabad ég alatti helyet, és ne mozogjon. **3.** Várja meg, míg megjelenik a „GPS OK” üzenet. Az edzés elindításához nyomja meg a **START** gombot. **4.** Az edzés befejezéséhez nyomja meg ismét a **START** gombot. **5.** Tartsa megnyomva a „+” gombot az edzés értékeinek visszaállításához és az edzés elmentéséhez. **6.** Végezze el az okostelefonnal való szinkronizálást. Most már kielemezhetők és megoszthatók az adatok.

**RO** **1.** Pentru a porni dispozitivul, țineți apăsat butonul **START** timp de 3 secunde. **2.** Pentru a localiza rapid semnalul GPS, căutați o locație în aer liber și nu o modificați. **3.** Așteptați mesajul „GPS OK”. Apăsati **START** pentru a începe antrenamentul. **4.** Pentru a încheia antrenamentul, apăsați din nou butonul **START**. **5.** Țineți apăsat butonul „+” pentru a reseta valorile antrenamentului și a salva antrenamentul. **6.** Efectuați sincronizarea cu smartphone-ul. Acum datele pot fi analizate și partajate.

**PT** **1.** Mantenha premido o botão **START** durante 3 seg para ligar o dispositivo. **2.** Para localizar rapidamente o sinal GPS, procure um local ao ar livre e não o altere. **3.** Aguarde pela mensagem „GPS OK”. Em seguida, prima **START** para começar o treino. **4.** Prima novamente o botão **START** para terminar o treino. **5.** Mantenha premido o botão „+” para repor os valores de treino e guardar o treino. **6.** Sincronize com o smartphone. Agora, os dados podem ser analisados e partilhados.

**SL** **1.** Za vklop naprave 3 sekunde pridržite tipko **START**. **2.** Za hitro lokalizacijo signala GPS, poiščite lokacijo na prostem in je več ne spreminjajte. **3.** Počakajte na poročilo „GPS OK”. Za začetek vadbe, pritisnite na tipko **START**. **4.** Za zaključek vadbe ponovno pritisnite na tipko **START**. **5.** Pridržite tipko „+”, če želite ponastaviti vrednosti vadbe in vadbo shraniti. **6.** Opravite sinhronizacijo s pametnim telefonom. Zdaj lahko podatke analizirate in delite.

**SK** **1.** Zariadenie zapnite podržaním tlačidla **START** na 3 sek. **2.** Ak chcete rýchlo lokalizovať signál GPS, choďte na akékoľvek miesto pod holým nebom a čakajte. **3.** Nehýbte sa, pokým sa nezobrazí hlásenie „GPS OK”. Na spustenie tréningu stlačte **START**. **4.** Na ukončenie tréningu stlačte znova tlačidlo **START**. **5.** Stlačením a podržaním tlačidla „+” vynulujete a uložíte hodnoty tréningu. **6.** Vykonajte synchronizáciu so smartfónom. Teraz je možné údaje analyzovať a zdieľať.

**HR** **1.** Za pokretanje uređaja pritisnite i držite tipku **START** u trajanju od 3 s. **2.** Za brzo lociranje GPS signala potražite lokaciju na otvorenom i nemojte ju više mijenjati. **3.** Pričekajte poruku „GPS OK”. Za pokretanje treninga pritisnite tipku **START**. **4.** Za završavanje treninga ponovno pritisnite tipku **START**. **5.** Pritisnite i držite tipku „+” kako biste poništili vrijednosti treninga i spremili trening. **6.** Izvršite sinkronizaciju s pametnim telefonom. Sada se podatci mogu analizirati i podijeliti.

**TR** **1.** Cihazı başlatmak için **START** tuşunu 3 saniye boyunca basılı tutun. **2.** GPS sinyalinin hızlı bir şekilde tespit edilebilmesi için açık havada bir yer arayın ve bunu artık değiştirmeyin. **3.** „GPS OK” mesajını bekleyin. Egzersizi başlatmak için **START** tuşuna basın. **4.** Egzersizi sonlandırmak için tekrar **START** tuşuna basın. **5.** Egzersiz değerlerini sıfırlamak ve egzersizi kaydetmek için „+” tuşunu basılı tutun. **6.** Akıllı telefon ile senkronizasyon gerçekleştirin. Artık veriler analiz edilebilir ve paylaşılabılır.

# MENU OVERVIEW

EN

## MAIN MENU

- 1 Hold **START** button, when training is **NOT** started.
- 2 You have access to the main menu with all the functions of the ROX 2.0.

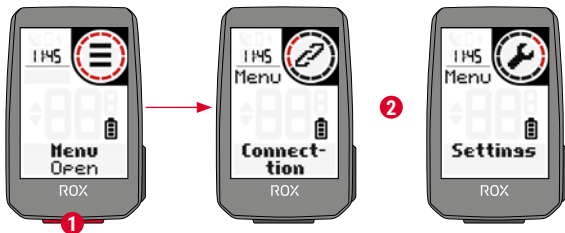

## SHORT CUT MENU

- 1 Hold **START** button, when training is **active** or in **auto pause**.
- 2 You can edit the most important settings during training.

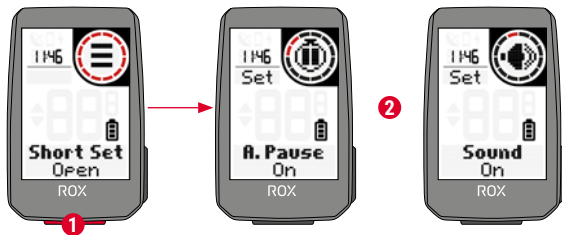

## **HU** FŐMENÜ

**1.** Tartsa megnyomva a **START** gombot, amíg **MÉG NEM** indított el edzést. **2.** Ekkor hozzáférhet a ROX 2.0 összes funkcióját tartalmazó főmenühöz.

## **GYORSMENÜ**

**1.** Tartsa megnyomva a **START** gombot az **egyik folyamatban lévő edzés vagy automatikus szünet közben**. **2.** A legfontosabb beállítások az edzés során is módosíthatók.

## **RO** MENIUL PRINCIPAL

**1.** Țineți apăsat butonul **START** în timp ce nu s-a început încă antrenamentul. **2.** Aveți acces la meniul principal cu toate funcțiile ROX 2.0.

## **MENIUL SCURT**

**1.** Țineți apăsat butonul **START** în timp ce un antrenament este în desfășurare sau în timpul unei pauze automate. **2.** Cele mai importante setări pot fi modificate și în timpul antrenamentului.

## **PT** MENU PRINCIPAL

**1.** Mantenha premido o botão **START** enquanto **NÃO** tiver começado o treino. **2.** Tem acesso ao menu principal com todas as funções do ROX 2.0.

## **MENU RESUMIDO**

**1.** Mantenha premido o botão **START** durante um treino ou durante uma pausa automática. **2.** Também é possível alterar as configurações principais durante o treino.

## **SL** GLAVNI MENI

**1.** Pridržite tipko **START**, medtem ko z vadbo še niste začeli. **2.** Omogočen je dostop do glavnega menija z vsemi funkcijami ROX 2.0.

## **KRATEK MENI**

**1.** Med tem ko poteka vadba ali samodajni premor, pridržite tipko **START**. **2.** Najpomembnejše nastavitve lahko spremenite tudi med vadbo.

## **SK** HLAVNÉ MENU

**1.** Stlačte a podržte tlačidlo **ŠTART**, **pokiaľ ešte nebol zahájený žiadny tréning**. **2.** Máte prístup k hlavnému menu so všetkými funkciami ROX 2.0.

## **KRÁTKE MENU**

**1.** Počas cvičenia alebo počas automatickej pauzy stlačte a podržte tlačidlo **ŠTART**. **2.** Najdôležitejšie nastavenia je možné meniť aj počas tréningu.

## **HR** GLAVNI IZBORNIK

**1.** Pritisnite i držite tipku **START** dok **JOŠ NIJE** počeo **NIJEDAN** trening. **2.** Možete pristupiti glavnom izborniku sa svim funkcijama računala ROX 2.0.

## **IZBORNİK PREČAC**

**1.** Pritisnite i držite tipku **START** tijekom treninga ili tijekom automatske pauze. **2.** Najvažnije postavke mogu se mijenjati i tijekom treninga.

## **TR** ANA MENÜ

**1.** Henüz **HiÇBİR EGZERSİZ** başlatılmamışken **START** tuşunu basılı tutun. **2.** ROX 2.0'in tüm fonksiyonları ile birlikte ana menüye erişiminiz var.

## **KISA MENÜ**

**1.** Bir egzersiz devam ederken veya otomatik mola sırasında **START tuşunu basılı tutun**. **2.** En önemli ayarlar egzersiz sırasında da değiştirilebilir.

# SETTINGS

EN

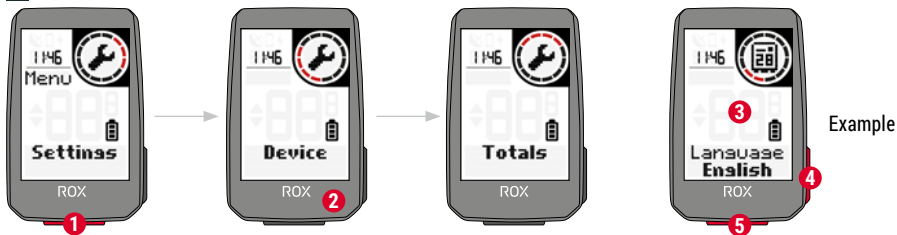

- 1 Choose **Settings** in main menu to set the device.
- 2 You can edit Device settings and Totals.
- 3 Choose a setting you want to edit and press **START** button to set.
- 4 Press “+” button to increase a value or to toggle through options.
- 5 Press **START** button to confirm the settings
- 6 Use the App to set your training views.
- 7 Use the App or SIGMA DATA CENTER to update your firmware.

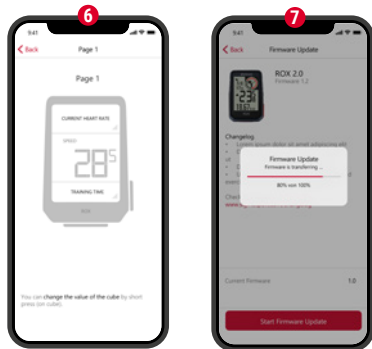

SIGMA RIDE App

**HU** 1. Az eszköz beállításához válassza ki a főmenüben a „**Beállítások**” lehetőséget. 2. Ebben a menüben módosíthatja az eszköz beállításait és az összesített értékeket. 3. Válassza ki a módosítani kívánt beállítást, majd nyomja meg a **START** gombot a beállítás megadásához. 4. A „+” gombbal növelheti az értéket, vagy válthat a lehetőségek között. 5. A beállítások jóváhagyásához nyomja meg a **START** gombot. 6. Az alkalmazás segítségével edzési nézeteket adhat meg. 7. A firmware frissítéséhez használhatja az alkalmazást vagy a SIGMA DATA CENTER adatközpontot.

**RO** 1. Pentru a configura dispozitivul, selectați „**Setări**” din meniul principal. 2. Aici pot fi editate setările dispozitivului și valorile totale. 3. Selectați setarea care trebuie modificată și apăsați butonul **START** pentru a seta. 4. Cu tasta „+” puteți crește o valoare sau comuta între opțiuni. 5. Apăsați **START** pentru a confirma setările. 6. Cu ajutorul aplicației pot fi setate vizualizările de antrenament. 7. Pentru actualizarea firmware-ului se poate utiliza aplicația sau SIGMA DATA CENTER.

**PT** 1. Para configurar o dispositivo, selecione „**Configurações**” no menu principal. 2. Aqui pode editar as configurações do dispositivo e os valores totais. 3. Selecione a configuração que pretende alterar e prima o botão **START** para a definir. 4. Prima o botão „+” para aumentar um valor ou mudar entre opções. 5. Prima **START** para confirmar as configurações. 6. A aplicação pode ser utilizada para definir vistas de treino. 7. Para atualizar o firmware, utilize a aplicação ou o SIGMA DATA CENTER.

**SL** 1. Za nastavitve naprave v glavnem meniju izberite „**Nastavitve**”. 2. Tukaj lahko obdelate nastavitve naprave in skupne vrednosti. 3. Izberite nastavitve, ki jo želite spremeniti in za shranjevanje pritisnite tipko **START**. 4. S tipko „+” lahko povišate vrednost ali preklapljate med možnostmi. 5. Za potrditev nastavitvev pritisnite **START**. 6. Z aplikacijo lahko določite prikaz vadbe. 7. Za posodobitev strojne programske opreme, lahko uporabite aplikacijo ali SIGMA DATA CENTER.

**SK** 1. Na nastavenie zariadenia zvolte v hlavnom menu „**Nastavenia**”. 2. Tu je možné upravovať nastavenia zariadenia a celkové hodnoty. 3. Vyberte nastavenie, ktoré chcete zmeniť, a potvrdte stlačením tlačidla **START**. 4. Pomocou klávesu „+” môžete zvýšiť hodnotu alebo prepínať medzi možnosťami. 5. Nastavenia potvrdte stlačením tlačidla **START**. 6. Tréningové zobrazenia je možné nastaviť pomocou aplikácie. 7. Na aktualizáciu firmvéru je možné použiť aplikáciu alebo SIGMA DATA CENTER.

**HR** 1. Za postavljanje uređaja odaberite „**Postavke**” u glavnom izborniku. 2. Ovdje možete obraditi postavke uređaja i ukupne vrijednosti. 3. Odaberite postavku koju je potrebno mijenjati i pritisnite tipku **START** za utvrđivanje. 4. Tipkom „+” možete povećati vrijednost ili prebacivati između opcija. 5. Za potvrdu postavki pritisnite **START**. 6. Aplikacijom možete određivati prikaze treninga. 7. Za ažuriranje opreme možete upotrijebiti aplikaciju ili softverski program SIGMA DATA CENTER.

**TR** 1. Cihazı kurmak için ana menüde „**Ayarlar**” seçin. 2. Burada cihaz ayarları ve toplam değerler düzenlenebilir. 3. Değiştirilecek ayarı seçin ve belirlemek için **START** tuşuna basın. 4. „+” tuşu ile bir değer artırılabilir veya seçenekler arasında geçiş yapılabilir. 5. Ayarları onaylamak için **START** tuşuna basın. 6. Uygulama ile eğitim görünümüleri belirlenebilir. 7. Bellemin güncellemesi için uygulama veya SIGMA DATA CENTER kullanılabilir.

# E-BIKE CONNECTION

EN

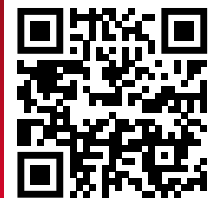

Check QR Code for  
compatible eBIKES  
[goto.sigmasport.com/rox2-0-ebike](http://goto.sigmasport.com/rox2-0-ebike)

- 1** Choose **Main Menu > Connection > E-Bike** to pair a new E-Bike or manage paired Bike.
- 2** Make sure that E-Bike is switched on!
- 3** Press **START** button to pair E-Bike.



**HU** **1.** Válassza ki a **FŐMENÜ > CSATLAKOZTATÁS > ELEKTROMOS KERÉKPÁR** lehetőséget új elektromos kerékpárok csatlakoztatásához, illetve a párosított kerékpárok kezeléséhez. **2.** Ehhez az elektromos kerékpárt be kell kapcsolni! **3.** Az elektromos kerékpár párosításához nyomja meg a **START** gombot.

**RO** **1.** Selectați **Meniu principal > Conexiune > E-Bike** pentru a cupla o nouă bicicletă electrică sau pentru a gestiona bicicletele asociate. **2.** Pentru aceasta, bicicleta electrică trebuie să fie pornită! **3.** Apăsăți **START** pentru a cupla bicicleta electrică.

**PT** **1.** Selecione **Menu principal > Ligação > Bicicleta elétrica** para emparelhar uma nova bicicleta elétrica ou para gerir as bicicletas emparelhadas. **2.** Para isso, a bicicleta elétrica deve estar ligada. **3.** Prima **START** para emparelhar a bicicleta elétrica.

**SL** **1.** **Glavni meni > Povezava > Izberite e-kolo**, da povežete novo e-kolo ali upravljate že povezana e-kolesa. **2.** V ta namen mora biti e-kolo vklopljeno! **3.** Za povezavo e-kolesa, pritisnite na tipko **START**.

**SK** **1.** Vyberte **Hlavné menu > Pripojenie > E-bike** na spárovanie nového bicykla alebo spravovanie spárovaných bicyklov. **2.** E-bike musí byť vtedy zapnutý. **3.** Stlačeníím tlačidla **ŠTART** spárujete E-bike.

**HR** **1.** Odaberite **Glavni izbornik > Povezivanje > Električni bicikl** kako biste povezali novi električni bicikl ili upravljali povezanim biciklima. **2.** Električni bicikl za to mora biti uključen! **3.** Za povezivanje električnog bicikla pritisnite **START**.

**TR** **1.** Yeni bir e-bike eşleştirmek veya eşleştirilmiş bike'i yönetmek için **Ana menü > Bağlantı > e-bike** seçin. **2.** Bunun için e-bike'in açık olması gerekir! **3.** e-bike'i eşleştirmek için **START** tuşuna basın.

# SIGMA RIDE APP

EN

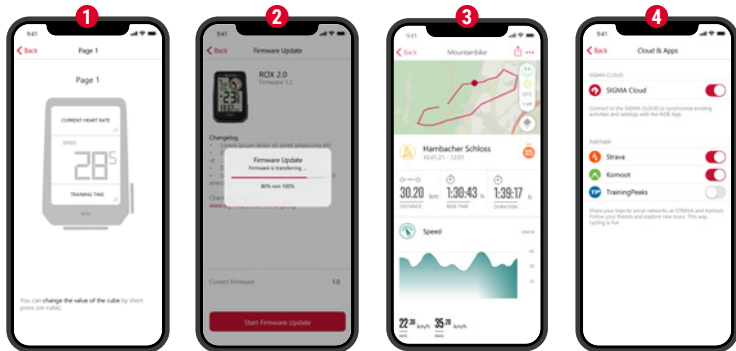

- 1 Set Device and Training Views
- 2 Firmware Update
- 3 Analyze your training
- 4 Share your data  
and many more...

! **TIP:** Check for Firmware Updates regularly.  
To access the changelog, follow this link:



[goto.sigmasport.com/  
rox2-0-updates](https://goto.sigmasport.com/rox2-0-updates)

- HU** 1. Az eszköz és az edzési nézetek beállítás  
2. A firmware frissítése 3. Az edzés kiemlézése  
4. Az adatok megosztása és még sok más ...

**TIPP:** Rendszeresen ellenőrizze a firmware elérhető frissítéseit. A módosítási előzmények a következő hivatkozáson találhatóak:  
[goto.sigmasport.com/rox2-0-updates](http://goto.sigmasport.com/rox2-0-updates)

- RO** 1. Setaj dispozitivul și vizualizările de antrenament  
2. Actualizarea firmware-ului 3. Analiza antrenamentului  
4. Distribuți datele și multe altele ...

**RECOMANDARE:** Verificați periodic dacă există actualizări de firmware. Istoricul modificărilor poate fi găsit la acest link:  
[goto.sigmasport.com/rox2-0-updates](http://goto.sigmasport.com/rox2-0-updates)

- PT** 1. Configuração do dispositivo e das vistas de treino  
2. Atualização do firmware 3. Análise do treino  
4. Partilha de dados e muito mais...

**SUGESTÃO:** verifique regularmente se existem atualizações de firmware. Pode ver o histórico das alterações neste link:  
[goto.sigmasport.com/rox2-0-updates](http://goto.sigmasport.com/rox2-0-updates)

- SL** 1. Nastavite napravo in prikaz vadbe 2. Firmware Update (posodobitev strojne programske opreme) 3. Analiza vadbe  
4. Deljenje podatkov in več ...

**NAMIG:** Prosimo, da redno preverjate, ali je na voljo posodobitev programske opreme. Zgodovino sprememb najdete na tej povezavi:  
[goto.sigmasport.com/rox2-0-updates](http://goto.sigmasport.com/rox2-0-updates)

- SK** 1. Nastavte zobrazenie zariadenia a tréningu  
2. Aktualizácia firmvéru 3. Analýza tréningu  
4. Zdieľanie údajov a ešte oveľa viac...

**TIP:** Aktualizácie firmvéru pravidelne kontrolujte. História zmien nájdete pod týmto odkazom:  
[goto.sigmasport.com/rox2-0-updates](http://goto.sigmasport.com/rox2-0-updates)

- HR** 1. Namještanje uređaja i prikaza treninga  
2. Ažuriranje opreme 3. Analiza treninga  
4. Podjela podataka i mnogo više...

**SAVJET:** Molimo redovito provjeravajte ažuriranja opreme. Povijest promjena možete pronaći na sljedećoj poveznici:  
[goto.sigmasport.com/rox2-0-updates](http://goto.sigmasport.com/rox2-0-updates)

- TR** 1. Cihaz ve egzersiz görünümünü ayarlayın  
2. Firmware Update (Bellenim güncellemesi) 3. Egzersiz analizi  
4. Verilerin ve çok daha fazlasının paylaşılması ...

**İPUÇU:** Lütfen bellenim güncellemelerini düzenli olarak kontrol edin. Değişiklik geçmişi şu link altında bulunabilir:  
[goto.sigmasport.com/rox2-0-updates](http://goto.sigmasport.com/rox2-0-updates)

## CHARGING AND DATA TRANSFER

EN

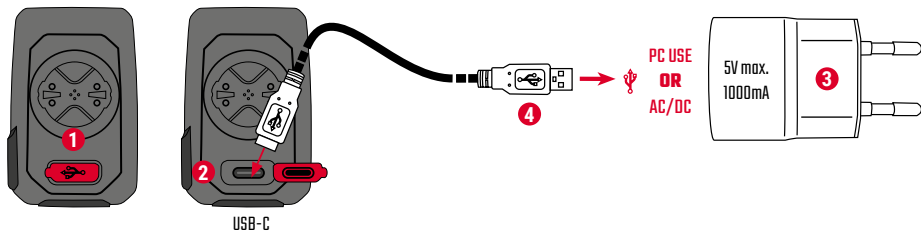

- 1 Open USB Cover.
- 2 Insert USB-C cable.  
Check that the cable and port are dry!
- 3 Charge with 5V max. 1000mA.
- 4 Connect to PC for data transfer.

**!** **IMPORTANT:** Please ensure that the USB cover is always closed before starting a training session.

**HU** **1.** Nyissa ki az USB-port fedelét. **2.** Csatlakoztassa az USB-C kábelt. A kábel és a csatlakozó legyen száraz! **3.** A töltéshez 5 V feszültséget és legfeljebb 1000 mA áramerősséget használjon. **4.** Az adatátvitelhez csatlakoztassa az eszközt számítógéphez.

**FONTOS:** Gondoskodjon róla, hogy az USB-port fedele mindig zárva legyen az edzés megkezdése előtt.

**RO** **1.** Deschideți capacul USB. **2.** Conectați cablul USB-C. Cablul și conexiunea trebuie să fie uscate! **3.** Încărcați la 5 V și maxim 1000 mA. **4.** Conectați-vă la un PC pentru transferul de date.

**IMPORTANT:** Verificați capacul USB dacă este întotdeauna închis înainte de a începe o sesiune de antrenament.

**PT** **1.** Abra a tampa USB. **2.** Ligue o cabo USB-C. O cabo e a ligação devem estar secos. **3.** Carregue a 5 V e máx. 1000 mA. **4.** Ligue a um PC para a transferência de dados.

**IMPORTANTE:** certifique-se de que a tampa USB está sempre fechada antes de iniciar uma sessão de treino.

**SL** **1.** Odprite USB pokrov. **2.** Vstavite kabel USB-C. Kabel in priključek morata biti suha! **3.** Polnite na 5 V in najv. 1000 mA. **4.** Za prenos podatkov priključite na osebni računalnik.

**POMEMBNO:** Prosimo, zagotovite, da bo USB pokrov pred začetkom vadbe vedno zaprt.

**SK** **1.** Otvorte kryt USB. **2.** Pripojte kábel USB-C. Kábel a pripojka musia byť suché! **3.** Nabíjajte pri 5 V a max. 1 000 mA. **4.** Na prenos údajov sa pripojte k PC.

**DŮLEŽITÉ:** Před začatím tréninku sa vždy uistíte, že je kryt USB zatvorený.

**HR** **1.** Otvorite USB poklopac. **2.** Priključite kabl USB-C. Pritom kabl i priključak moraju biti suhi! **3.** Punite na 5 V i maksimalno 1000 mA. **4.** Za prijenos podataka povežite se s računalom.

**VAŽNO:** Osigurajte da je pokrov za USB uvijek zatvoren prije početka treninga.

**TR** **1.** USB kapağını açın. **2.** USB-C kablosunu takın. Bu sırada kablo ve bağlantı kuru olmalıdır! **3.** 5 V ve maksimum 1000 mA'da şarj edin. **4.** Veri aktarımı için bir bilgisayara bağlayın.

**ÖNEMLİ:** Bir egzersize başlamadan önce lütfen USB kapağının her zaman kapalı olduğundan emin ol.

# TECHNICAL INFORMATION

EN

ROX 2.0	
Battery type	Rechargeable 350 mAh, 3.7 V Battery
Operation temperature	0 °C to 60 °C
Operation frequency	ANT+ 2.4 GHz @ 1 dBm nominal Bluetooth 2.4 GHz @ 1 dBm nominal GPS 1575.42 MHz (receiver only) GLONASS 1602 MHz (receiver only)
Transmission power	<4 dBm
Water and Dust rating	IPX7

! You can find the CE declaration at: [ce.sigmasport.com/rox20](http://ce.sigmasport.com/rox20)  
You can find the UKCA declaration at: [ukca.sigmasport.com/rox20](http://ukca.sigmasport.com/rox20)

**HU** A CE-nyilatkozat a következő címen tekinthető meg:  
[ce.sigmasport.com/rox20](https://ce.sigmasport.com/rox20)

**SK** Vyhlásenie CE nájdete na: [ce.sigmasport.com/rox20](https://ce.sigmasport.com/rox20)

**RO** Declarația CE poate fi vizualizată aici:  
[ce.sigmasport.com/rox20](https://ce.sigmasport.com/rox20)

**HR** Izjavu o sukladnosti možete pogledati ovdje:  
[ce.sigmasport.com/rox20](https://ce.sigmasport.com/rox20).

**PT** Pode consultar a declaração CE aqui:  
[ce.sigmasport.com/rox20](https://ce.sigmasport.com/rox20)

**TR** CE beyanı buradan görüntülenebilir:  
[ce.sigmasport.com/rox20](https://ce.sigmasport.com/rox20)

**SL** CE izjavo si lahko ogledate tukaj: [ce.sigmasport.com/rox20](https://ce.sigmasport.com/rox20)

**SIGMA-ELEKTRO GmbH**  
Dr.-Julius-Leber-Straße 15  
67433 Neustadt/Weinstraße  
Germany  
kundenservice@sigmasport.com



HHHHH-AA-FFFFF



RAMATEL

X-00000

[www.sigmasport.com](http://www.sigmasport.com)

000000/1